



Bouwen
Wonen
Interieur

vmbo

Regiobijeenkomst
Voorjaar 2025



Bouwen
Wonen
Interieur
vmbo

Welkomstwoord



Programma

- 13.00 - 13.30 Inloop netwerken
- 13.30 – 13.35 Welkom gastlocatie
- 13.35 – 13.55 Mededelingen
- 13.55 – 14.45 Landelijke ontwikkelingen
- 14.45 – 15.00 Pauze
- 15.00 – 15.30 Circulair werken binnen BWI.
- 15.30 – 16.30 Rondleiding gastlocatie
- 16.30 – 17.00 Afsluiting met drankje en hapje netwerken



Bouwen
Wonen
Interieur
vmbo

Lid vaststellingscommissie BWI CVTE

- ca. 416 klokuren op jaarbasis.
- Beoordeelt examenopgaven.
- Adviseert over de normering.
- Denkt mee over de constructieopdracht.



College voor Toetsen en Examens

De ideale kandidaat:

- is bevoegd docent BWI
- beschikt over goede vakkennis en –vaardigheden Profielvak BWI.
- Specialisatie profielmodule 3 “Hout- en meubelverbindingen” is een pre;
- geeft onderwijs aan en heeft (recente) ervaring met de examinering van het Profielvak BWI vmbo in examenklassen (bij voorkeur in alle leerwegen) in het vmbo.



**Bouwen
Wonen
Interieur**
vmbo

Nieuwe website en logo



**Bouwen
Wonen
Interieur**
vmbo

Bouwen Wonen Interieur vmbo

Home Nieuws E-Learning Leermiddelen Voorlichting Overige diensten Community

Home > Nieuws

Nieuws



Afbouwprofs zijn mooimakers
4 november 2024

Verschillende leerlingen, verschillende toekomst wensen. De een wil graag buiten werken, de ander binnen in een fabriek of bij mensen thuis.



K08 Vloeren
28 oktober 2024

De leermiddelen voor het keuzevak K08 Vloeren zijn beschikbaar.







Bouwbeurs kaarten voor leerlingen
25 oktober 2024

Ook dit jaar biedt de Jaarbeurs en het Platform aan vmbo BWI docenten de mogelijkheid kosteloos kaarten te bestellen.



Vernieuwde keuzevakken
24 oktober 2024

In het afgelopen schooljaar zijn alle keuzevakken van BWI doorgenomen en bijgesteld. Daardoor zijn ze nu consequenter beschreven en in lijn met de syllabus...





Bakstenen voor het metselonderwijs



- Metselbakstenen
€ 90/1.000 WF excl. BTW en transport.
minder dan 18.000 stenentransporttoeslag van € 90 excl. BTW. Minimaal 2.000 WF stenen.
- Droogstapelsysteem
Lespakket à € 85/stuk excl. BTW en incl. transport.
Het lespakket is afgestemd op de BWI-praktijkopdracht droogstapelen (keuzevak Circulair en duurzaam bouwen). Het bevat de bijpassende hoeveelheid stapelstenen en koppelstukken.
- Steenstrips en -systemen
€ 15,00/m² steenstrips en € 70,00 per m² steenstripsysteem excl. BTW en transport.
- Keramische wand- en vloertegels
€ 5/m² excl. BTW. Diverse kleine formaten.
Transportkosten in overleg met de fabrikant.

Bestellen voor 15 maart



Biobased en Natuurinclusief bouwen

- De principes, kenmerken en eigenschappen van biobased en natuurinclusief bouwen herkennen, benoemen en omschrijven.
- Een natuurinclusief product ontwerpen en maken
- Constructies ontwerpen, maken en samenstellen waarbij rekening gehouden wordt met biobased uitgangspunten



PO-VO werkstukje

- Wil jij een mooie prijs winnen?
- Een werktekening of foto met een korte beschrijving van het werkstukje in.
- Na preselectie presenteren Landelijke dag 4 juni 2025.
- Een jury (50%) en je collega's (50%) stemmen die dag welk werkstuk de meeste punten verdiend.
- Kleine moeite, grote kans.
- Inzending voor 15 mei naar: e.bakers@vmbo-bwi.nl. Ook voor vragen.





**Bouwen
Wonen
Interieur**
vmbo



Bijtscholing VMBO

Bijtscholing VMBO

 **Bijtscholingvmbo.nl** [Beroepsgerichte profielen](#) | [Schoolexaminering](#) | [Praktijkgerichte programma's](#) 

Zoek binnen het cursusaanbod... 

 Bouwen, Wonen en Interieur **Bouwproces en Bouwvoorbereiding**   







In deze ééndaagse cursus gaan we praktisch aan de slag met module 1 bouwproces en bouwvoorbereiding. Deze training is met name bedoeld voor docenten die het gevoel hebben hier onvoldoende kennis van te hebben of hun kennis willen bijspijkeren.
Henk van Ginkel

 Bouwen, Wonen en Interieur **Circulair en Duurzaam bouwen**   





Eéndaagse cursus waarin we aan de slag gaan met het nieuwe keuzevak Circulair en Duurzaam bouwen. Je krijgt een uitleg van alle theorie, leert praktisch op de juiste wijze met ClickBricks werken en maakt een overzichtbord met isolatiematerialen.
Henk van Ginkel

 Bouwen, Wonen en Interieur **CNC frezen met CNC freesmachine**    

Nieuw! Eéndaagse basis cursus CNC freesmachine waarin uitleg geven wordt over de werking van de machine, de aansturing en CAD/CAM software. In het praktijkgedeelte gaan we aan de slag met het frezen van een ontwerp.
J.W. Vos B.V.

 Bouwen, Wonen en Interieur **Dakdekken plat dak**     





Eéndaagse training met theorie en veel praktijk over het bedekken van een plat dak met (bitumineuze) dakbedekking. Dakdekken plat dak is een additioneel onderdeel bij BWI keuzevak 7 'Daken en kapconstructies'. Ook geschikt voor PIE docenten.
TECTUM voor dakvakmenschap

 Bouwen, Wonen en Interieur **Design en decoratie & Interieurontwerp en design**   





Nieuw! Eéndaagse cursus rond de module Design en decoratie en het keuzevak Interieurontwerp en design. Hoe pak je deze aan? We behandelen theorie, zoals kleurenleer, laten voorbeelden zien, en gaan praktisch aan de slag met vijf decoratieve technieken.
Henk van Ginkel

 Bouwen, Wonen en Interieur **Frezen basis met hand- en CNC bovenfrees (Shaper)**   





Populair! In deze ééndaagse training ga je aan de slag met frezen met de hand bovenfrees en de CNC gestuurde hand bovenfrees (Shaper). Ook het kantenfrezen (hout, kantenband en HPL) en de domino komt aan bod.
Festool Nederland

 Bouwen, Wonen en Interieur **Frezen verdieping met CNC gestuurde bovenfrees (Shaper)**   





Deze training is een verdiepings- en opristraining als vervolg op 'Frezen basis met hand- en CNC bovenfrees'. Centraal staat kops frezen met de Shaper Origin (werkstation) en toepassen van diverse tools.
Festool Nederland

 Bouwen, Wonen en Interieur **Innovatiedag AR, VR en AI**   





Nieuw! Leer jouw leerlingen of studenten hoe ze Augmented Reality tours maken. Of bouw samen een VR Escape room. Programmeer robots in een slimme stad of leer juist hoe ze goed AI kunnen inzetten bij hun ontwerp.
VR Learning Lab

 Bouwen, Wonen en Interieur **Lasersnijden en graveren**    

Populair! Eéndaagse praktische training waarin je aan de slag gaat met lasersnijden en graveren met verschillende materialen. Je leert over software instellingen, graveersnelheden, wattages en gaat aan de slag met snijden en graveren van verschillende materialen.
Vrotech

 Bouwen, Wonen en Interieur **Machinale houtbewerking**    

Populair! In deze eéndaagse training ga je praktisch aan de slag met de meest gangbare houtbewerkingsmachines. Je krijgt instructie per machine over de bewerkingen die mogelijk zijn, onderdelen en beveiligingen en hoe je er veilig mee kunt werken.
Henk van Ginkel

 Bouwen, Wonen en Interieur **Metselen**   

In deze tweédaagse training leer je metselwerk voorbereiden, een werkplek inrichten, maatvoeren, toepassen van de basistechniek metselen, rollagen, muurbeéindigen en voegwerk in de meest gangbare typen correct te maken.
KNB



Bouwen
Wonen
Interieur
vmbo



Bijscholing VMBO

Opvolging Webinar 27 november

3D modellen gebruiken (met Trimble Connect)



**Bouwen, Wonen
en Interieur**



Halve dag training over gebruik van 3D (SketchUp) modellen (tekeningen). Je leert modellen uploaden, delen en beheren in Trimble Connect en ontdekt wat je kunt doen met de 3D SketchUp-modellen, zoals roteren, doorsnede maken én het visualiseren met AR.

Cursusdata: **20 MAART 2025 - 21 MEI 2025**

Favoriet?





Bouwen
Wonen
Interieur
vmbo

Examenfestival

- Maandag 10 (en dinsdag 11) maart 2025
- Organisatie SPV
- Samenwerking met Cito en CvTE
- BWI workshop door Cito
- Locatie: NBC Nieuwegein
- € 75,- per deelnemer

- [Platformsvmbo.nl](https://platformsvmbo.nl)





September mededelingen Examenblad

- Nieuwe vorm digitaal correctievoorschrift
- Herkansen CSPE GL na eerste tijdvak Ij4, mogen maar 1 vak herkansen
- 5 februari grijze vlekken exemplaren beschikbaar
- 16 mei deadline inleveren punten in Wolf



September mededelingen

- BB/ KB Blauw en Rood: Nieuw soort werkvoorbereidingsopdracht onderdeel B in Facet (oefenen in afnameplanner)
- BB/ KB/ GL Blauw: Materialen nodig voor sign-opdracht onderdeel D
- doorzichtig acrylaatplaat van 300 x 400 mm: er zijn twee soorten doorzichtig acrylplaat (Plexiglas): gegoten (GS) en geëxtrudeerd (XT). Het advies is om de GS-variant te gebruiken, doordat deze iets minder splintert en gemakkelijker te boren is. Ook is het mogelijk om het op maat te bestellen.
- twee zuignapjes van 30-40 mm
- een HPL boor of scherpe ijzerboor met een diameter die afhankelijk is van de bestelde/geleverde zuignap
- BB/ KB/ GL Rood facultatief uurwerkje (valt buiten de beoordeling zorgt wel voor meeneemwaarde)





Bouwen
Wonen
Interieur
vmba

Leermiddelen platform BWI

- Keuzevak bijzonder metselwerk beschikbaar
- Keuzevak vloeren beschikbaar
- Leermiddelen pakket voor Pro
- Werkvoorbereidingsmodule beschikbaar maart
- In ontwikkeling keuzevak Sign (beschikbaar na de zomer 2025)
- Aanvraag O&O fonds keuzevak Biobased en Natuurinclusief Bouwen



Werkvoorbereidingsmodule

- Tekening lezen
- Bouwvoorbereidingstekening
- Schetsen

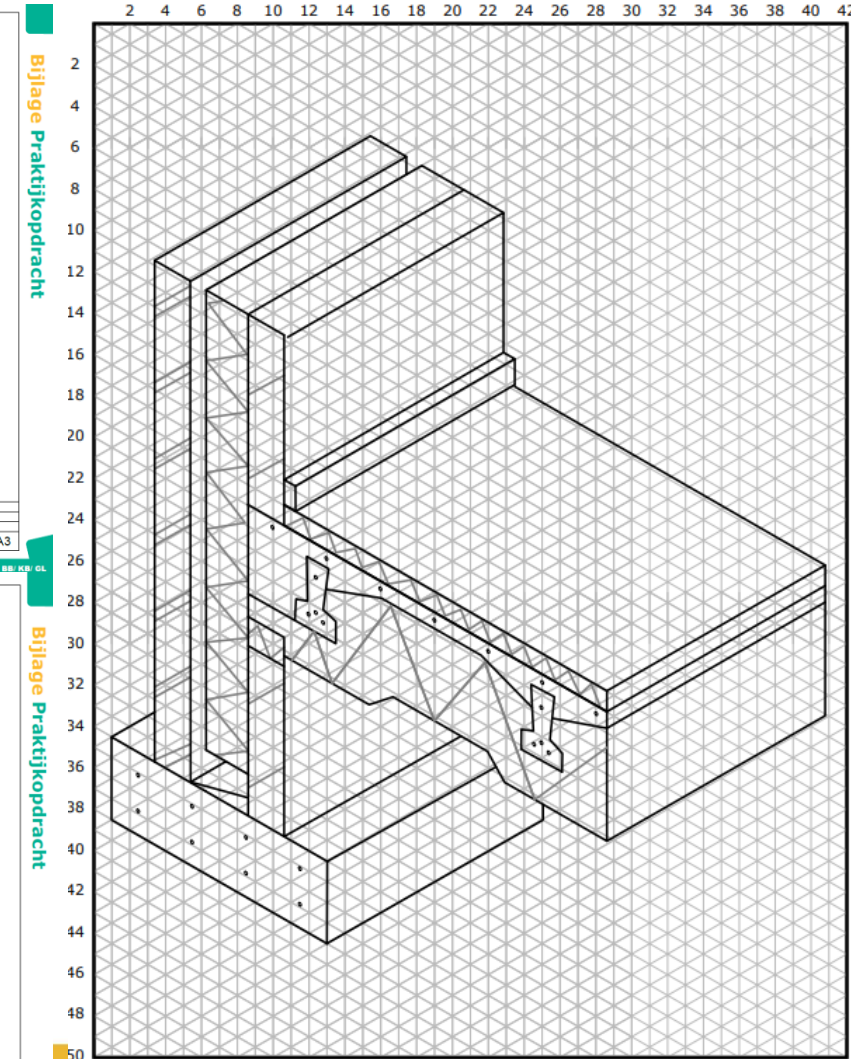
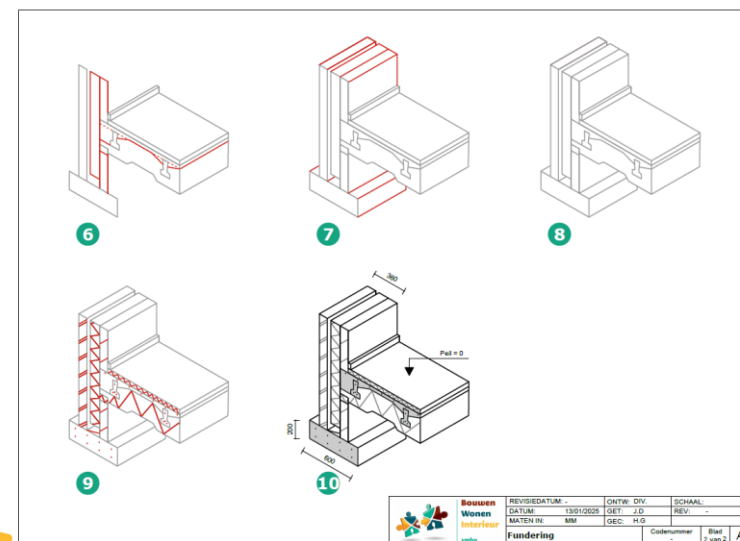
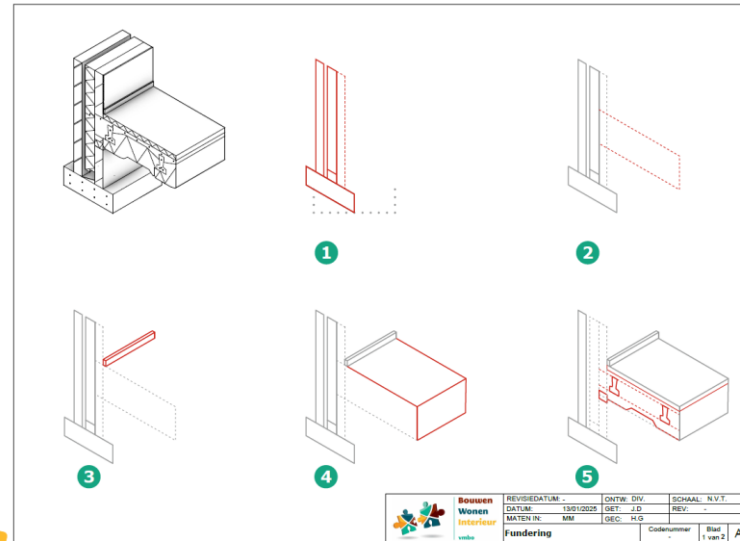



SKILLS TALENTS VAKWEDSTRIJDEN

BOUWEN, WONEN & INTERIEUR

AANMELDINGEN EDITIE 2024-2025

163 SCHOLEN AANGEMELD VOOR 428 VAKRICHTINGEN
61 DAARVAN BOUWEN, WONEN & INTERIEUR

Het grootste profiel: BWI!

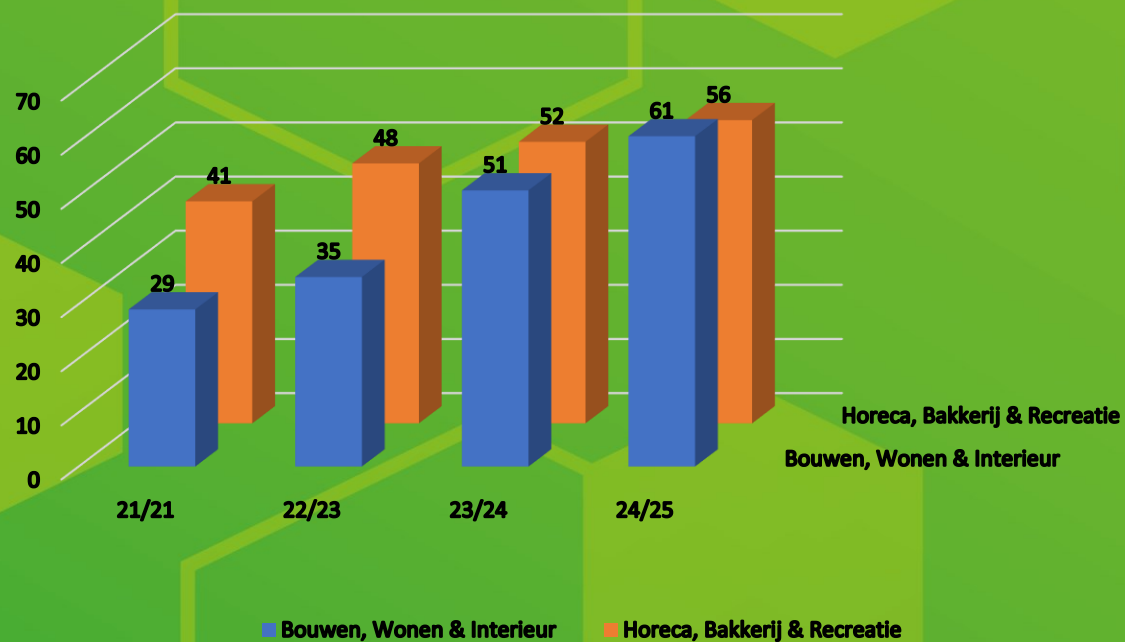

LOBX SKILLS THE FINALS

20 & 21 MAART 2025 - RAI AMSTERDAM

MET OP DONDERDAG 20 MAART DE SKILLS TALENTS FINALES

BEZOEK HET LOBX PROGRAMMA MET JE KLAS!

W



**VOOR UITGEBREIDERE
INFO, ZOALS OPDRACHTEN,
UITLEG OP SCHOOL OF
HULP BIJ AANMELDEN.**

DANIËL VAN DAM

E: VANDAM@WORLDSKILLSNETHERLANDS.NL

T: 06-11160527





Bouwen
Wonen
Interieur
vmbo

Vragen?

Bedankt voor uw aandacht!